

もくじ

安全上のご注意	1-3	故障かな？と思ったら	10
各部の名称	4	製品仕様	10
IH 調理器で使える調理器具	5	アフターサービス	11
使いかた	6-9	保証書	裏表紙
お手入れ・保管	9		

- このたびは、本製品をお買い上げいただきましてありがとうございます。この取扱説明書をよくお読みのうえ、正しくお使いください。
- 保証書に、販売店名、お買い上げ日などが記入されていることを必ずお確かめください。
- この取扱説明書は大切に保管し、必要なときにお読みください。
- デザインおよび仕様については改良のため予告なしに変更することがございます。
- 本書に記載の社名および製品名は各社の商標または登録商標です。
- 発行元の許可なく本書の内容を複写、転写することを禁止します。

ご使用にあたって

- IH 対応の調理器具を置かないとヒーターは作動しません。
- 使用できる調理器具の大きさは、直径 12 ～ 19 cm です。

安全上のご注意 (安全のために必ずお守りください)

- お読みになったあとは、お使いになる方がいつでも見られる場所に必ず保管してください。
- この説明書では本製品を安全に正しくご利用いただき、ご使用になる方や他の人々への危害や財産への損害を未然に防止するために、いろいろな表示をしています。その表示と意味は次のようになっています。



警告

この表示を無視して、誤った取り扱いをすると、人が死亡または重症を負うことが想定される内容を示しています。



注意

この表示を無視して、誤った取り扱いをすると、人が傷害を負うことが想定される内容および物的損害の発生が想定される内容を示しています。

- お守りいただく内容の種類を、次の絵表示で区分し、説明しています。



してはいけない「禁止」内容です。



必ず実行していただく「強制」内容です。

警告



分解禁止

- 本製品を分解・修理・改造しない。

・火災・感電・けがの原因になります。修理はお買い上げの販売店または弊社お客様サポートセンターにご依頼ください。

- 異常などがある場合は使用しない。

以下のような場合は電源プラグを抜き、ただちに使用を中止してお買い上げの販売店または弊社お客様サポートセンターに修理をご依頼ください。お客様による修理はおやめください。

火災・感電・けがなどの原因になります。



禁止

- ・煙が出ている、異臭や異音がするなど
- ・本製品を落とした、本体を破損した
- ・本体が変形している、ゆるみやがたつきがある
- ・トップレートが割れている
- ・異物や水などが機器の内部に入った
- ・電源コードを動かすと、通電したりしなかったりする
- ・本体・電源コード・電源プラグが異常に熱くなる
- ・触れるとビリッと電気を感じる
- ・その他、異常や故障がある

- 本製品をご使用にならないとき・移動させる場合・お手入れの際は、安全のために必ず電源プラグをコンセントから抜く。



プラグを抜く

- ・やけど・けがの原因になります。
- ・また、コードが傷つくと感電・火災の原因になります。



禁止

- 使用中は磁力線が出るため、以下の行為をおこなわない。

- ・本機をIH調理器の上または下で使用しない。
- ・磁気に弱いものを近づけない。(ラジオ・テレビ・補聴器・ICカード類など)



ぬれ手禁止

- ぬれた手で電源プラグに触れない。

- ・感電・けがの原因になります。



水ぬれ禁止

- 本製品の上に花びん・植木鉢・コップ・化粧品・水などの入った容器を置かない。

- ・こぼれて本体内に水が入った場合、火災・感電・故障の原因になります。

- 水につけたり、水をかけたりしない。

- ・ショート・感電の原因になります。



禁止

- 電源コードや電源プラグが傷んだり、コンセントの差し込みがゆるい場合は使用しない。

- 電源コードを束ねたり、加工したり、無理に曲げたり、ねじったり、引っ張ったりしない。また、重いものに乗せたり、加熱したり、傷つけたり、破損させない。

- ・ショート・火災・感電の原因になります。

安全上のご注意 (安全のために必ずお守りください)



禁止

- 船舶や自動車の直流 (DC) 電源に接続しない。

・火災の原因になります。



指示

- 定格 15A・交流 100V の単独コンセントを使用する。※タコ足配線はしない。

・感電・けが・火災の原因になります。



指示

- 電源プラグは根元まで確実に差し込む。

・感電・ショート・発火の原因になります。



指示

- 電源プラグを抜き差しするときは、必ず電源プラグを持っておこなう。

・コードを引っ張るなどすると、感電・ショート・発火の原因になります。



禁止

- 電源コードが傷んだら（芯線の露出、断線など）使用しない。

・お買い上げの販売店または弊社お客様サポートセンターに修理をご依頼ください。そのまま使用を続けると、火災・感電の原因になります。



指示

- 電源プラグのホコリは乾いた布で定期的に拭き取る。電源プラグにピンやゴミを付着させない。

・ほかの器具と併用すると、発熱による火災の原因になります。



禁止

- 雷が鳴り始めたら、電源プラグに触らない。

・火災・感電の原因になります。



指示

- 必ず IH 対応の調理具を使用する。

・破裂によるけが、加熱による発火の原因になります。



指示

- 強い衝撃を加えない。

・ひびが入ったり割れたりすると、感電や加熱、誤作動の原因になります。



禁止

- 本体のすき間にピンや針金などの異物、水などの液体を入れない。

・故障・感電・けがの原因になります。



禁止

- お子様や操作に不慣れな方だけの使用はしない。
- お子様の手の届く場所で使用しない。

・やけど・感電・けがのおそれがあります。



禁止

- ぐらついた台の上や傾いた所など、不安定な場所に置かない。
- 熱に弱い敷物の上で使用しない。

・故障やけが・火災の原因になります。



禁止

- カーテンなどの可燃物の近くで使用しない。

・火災の原因になります。



禁止

- 本製品の上に乗らない。※特に小さなお子様やペットのいるご家庭ではご注意ください。

・やけどの原因になります。



禁止

- 800g・0.9L 以下の油で調理しない

・油温が上がり過ぎて発火の原因になります



指示

- ビニール袋などの梱包材を、お子様が口に入れたり、かぶったりしないよう十分注意する。

・窒息や事故の原因になります。



指示

- 市販の焦げ防止カバーを載せない。

・温度調節機能の誤作動により発火の原因になります。



指示

- カセットコンロ・ボンベ・缶詰・湯たんぼ・レトルトパック・アルミ箔鍋・アルミ箔・金属製スプーンを載せない。

・誤って加熱すると爆発や破裂によるけが、発火の原因になります。

安全上のご注意 (安全のために必ずお守りください)

⚠ 注意



禁止

●使用中は、本体のそばを離れない。

・発火などに早急に対応できるように、使用中は本体のそばを離れないでください。火災の原因になります。



指示

●調理物から発煙したら、すぐに電源プラグを抜く。

・火災の原因になります。



指示

●顔を近づけたり高温部に直接触れない。

・やけど・けがの原因になります。



禁止

●油の飛び散りに注意して、油煙が出たら電源プラグを抜く。

・やけどや発火の原因になります。



指示

●他の機器で加熱した油を使わない。

・誤作動により発火の原因になります。



指示

●鍋がずれた状態で使ったり、鍋を載せたまま本体を持ち運ばない。

・鍋がこぼれてやけどの原因になります。



指示

●空焼きしたり加熱し過ぎたりしない。

・調理物が燃えたり発火の原因になります。



指示

●鍋の下にラップや紙・布巾などの可燃物を置かない。

・溶けたり焦げる原因になります。



指示

●調理以外に使用しない。

・動作異常による発火の原因になります。



禁止

●吸気口・排気口を塞がない。

・故障の原因になります。



禁止

●火気に近づけない。

・本体が変形、変色する原因になります。



禁止

●長期間テーブルの上などに置きっぱなしにしない。

・脚部にあるゴムの跡が残る原因になります。



禁止

●汁物は加熱する前にかき混ぜる。

・突然噴き出し、やけどの原因になります。



指示

●医療用ペースメーカーのご利用者は、使用前に医師と相談する。

・医療用機器に影響を与えるおそれがあります。



指示

●異常・故障時は直ちに使用を中止して電源プラグを抜く

・やけどの原因になります。



指示

●水のかかる所で使わない。

・感電・漏電の原因になります。



禁止

●壁や家具の近くで使用しない。

・熱による変形・変色・火災の原因になります。

※周囲 10cm 以上、上方は 1m 以上離してください。

- 壁・家具などから図に示す距離を離して使用してください。
- 前後左右のうち、いずれか2面以上を開放してください。
- 熱に弱い物の上では使わないでください。
- 水平で安定した場所で使用してください。

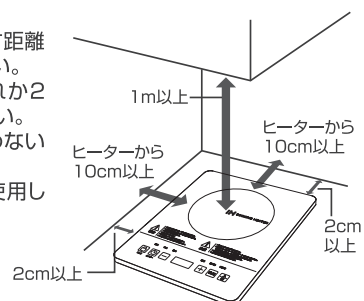



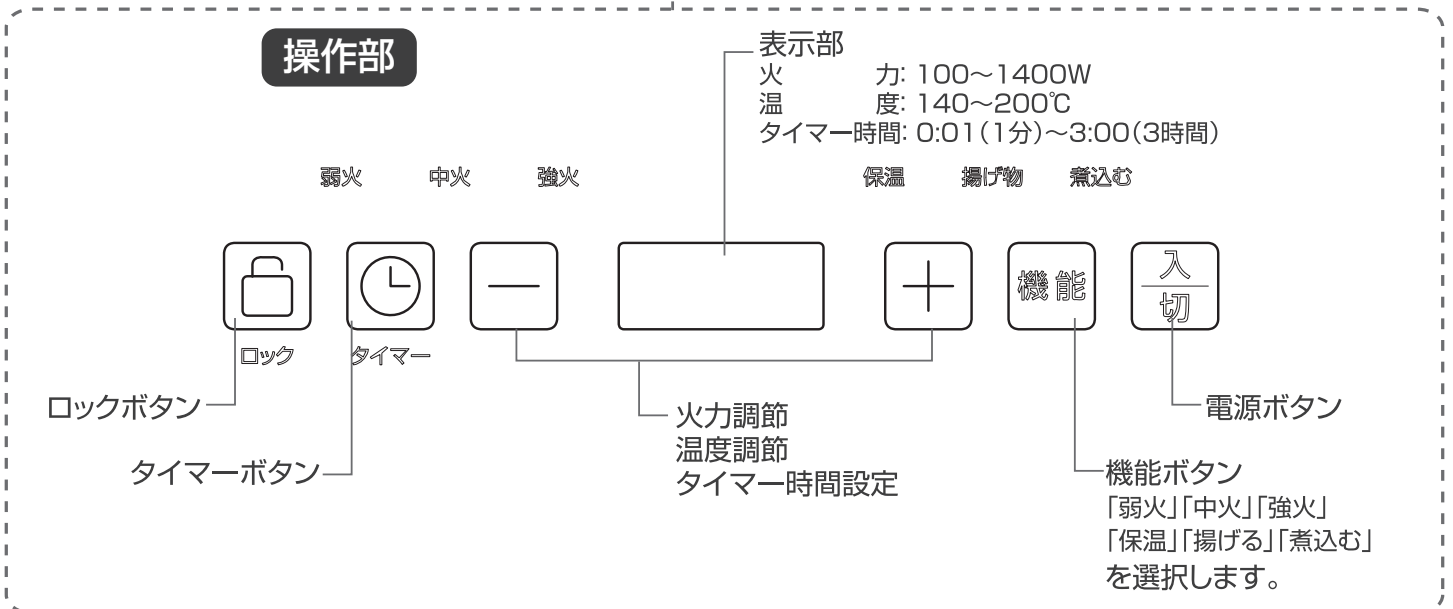
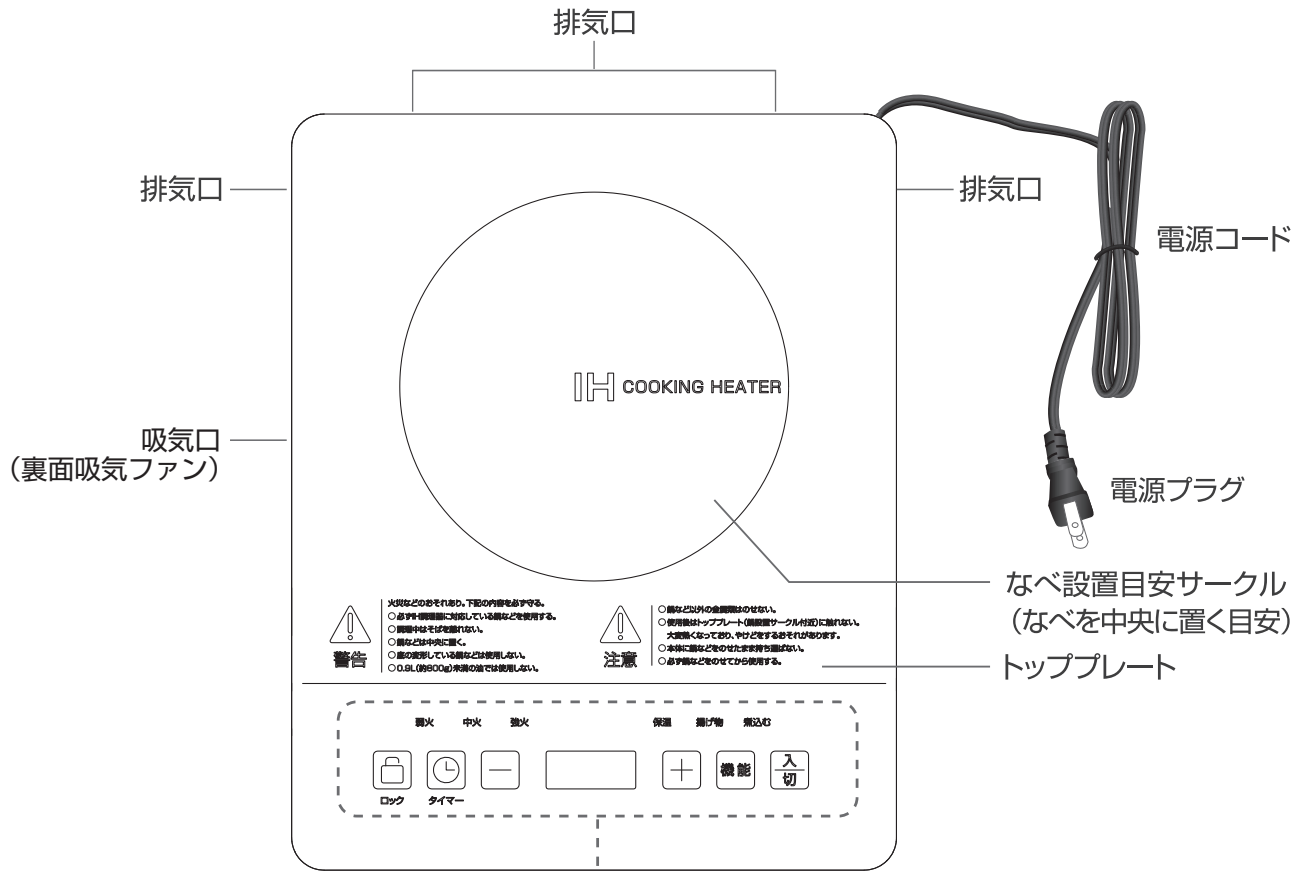

各部の名称



IH 調理器で使える調理器具

●IH 調理器では調理器具の形状、材質、大きさによって使えるものと使えないものがあります。※IH 対応の調理器具をお使いください。

- ・材質・形状・大きさなどによって、同じ火力設定でも加熱の状態が異なる場合があります。
- ・底の薄い調理器具は、空焼きや加熱によって底が変形する（反る）ことがあります。変形した場合は、すぐに使用を中止してください。

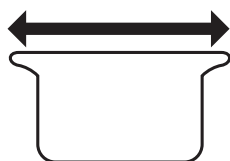
	使えます ※IH 対応調理器具	使えません
材質	<ul style="list-style-type: none"> ・鉄・鉄鋳物 ・ホーロー 空焼き・焦げ付きにご注意ください。底面が溶けて焼き付き、プレートを損傷する場合があります。 ・ステンレス 多層鍋では、火力が弱くなったり加熱できなかつたりするものがあります。 ・アルミニウム（貼り底） IH対応で貼り底の加工がされているもの。 	<ul style="list-style-type: none"> ・多層鍋 (底面が磁石の付かない非磁性ステンレスで、間にアルミや銅を挟んだもの) ・耐熱ガラス ・土鍋 ・アルミニウム ・銅
底の形状	 <ul style="list-style-type: none"> ・平らでトッププレートに密着する <p>【反りの目安】 加熱調理時：3mm 以下 揚げ物調理時：1mm 以下</p> <p>反りが大きくなると、以下の原因になります。</p> <ul style="list-style-type: none"> ・火力が弱くなる ・加熱できない ・安全機能が正しく働かなくなる 	 <ul style="list-style-type: none"> ・丸い（中華鍋など）  <ul style="list-style-type: none"> ・脚付き  <ul style="list-style-type: none"> ・段や大きな反りがあり、プレートに密着しない
大きさ	 <p>12 ~ 19cm</p>	<ul style="list-style-type: none"> ・12cm より小さいもの ・19cm より大きいもの

ご使用にあたって

- IH 対応の調理器具を置かないとヒーターは作動しません。
- 使用できる調理器具の大きさは、直径 12 ~ 19 cm です。

使いかた

モード選択

- ① 電源プラグをコンセントに差し込みます。
※AC100V 15Aのコンセントに単独で使用してください。
- ② なべに水、または食材をいれ、トッププレートの中央に載せます。
※材質・大きさ・形状などが適正ななべを使用してください。
- ③ **入切** を押すと電源が入り[ON]と表示します。



■なべ検知機能

対応していない調理器具の場合、[E0]を表示して「ピッ・ピッ・ピッ…」とアラームでお知らせします。

- ④ 機能ボタンでモードを選択します。

最初に **機能** を押すと[弱火]のLEDが赤点灯します。

以降、機能ボタンを押す毎に[中火][強火][保温][揚げる][煮込む]へと遷移します。

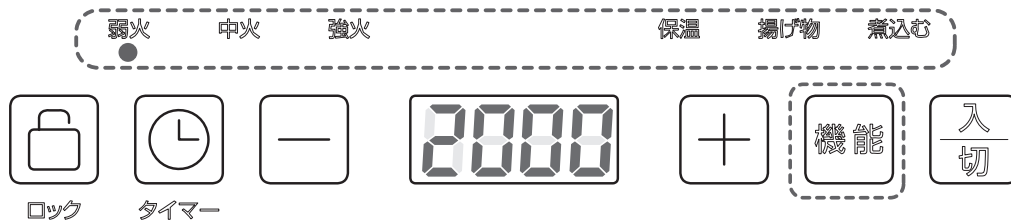

- ⑤ モードを選択すると、選択したモードで加熱を開始します。

■なべなし検知機能

加熱中に調理器具をトッププレートから外した場合、[E0]を表示して「ピッ・ピッ・ピッ…」とアラームでお知らせします。アラームが2秒ごとに短く鳴り、1分後に自動的に停止します。

■切り忘れ防止機能

加熱中に何も操作をしないで2時間経過すると、自動的に電源がOFFになります。

※タイマー設定をした場合は、タイマー時間が優先されます。

■トッププレート加熱防止機能

温度センサーが故障または高温異常になると、[E3] [E4] [E5] [E6]を表示して、アラームが2秒ごとになり続けます。電源プラグをコンセントから抜いてください。詳しくは「故障かな?と思ったら」(P10)をご確認ください。

- ⑥ 調理が終わったら、**入切** を押すと、加熱が終了します。

- 電源を切ると冷却ファンが回り、約1分後に停止します。



注意

使用後はトッププレート(なべ設置目安サークル付近)に手をふれない
大変熱くなっており、やけどをするおそれがあります。

使いかた

加熱（弱火・中火・強火）

- ① **機能** にタッチして[弱火]・[中火]・[強火]のいずれかを選択します。
- ② **−** または **+** を押し、火力表示を確認しながら火力を調節します。

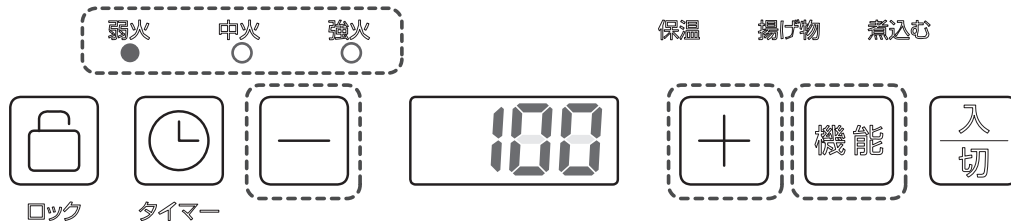

一般的な火力	弱火			中火				強火	
火力表示 — 目安(W) —	100	300	500	700	900	1000	1100	1200	1400
	初期値			初期値				初期値	

- ③ 火力を選択すると加熱を開始します。
- ④ 調理が終わったら、**入切** を押し、加熱が終了します。

保温

- ① **機能** にタッチして[保温]を選択します。
- ② [0:20]のタイマー時間が点滅表示します。
- ③ [0:20]表示が点滅中に、**−** または **+** を押し、[0:01]〜[3:00]の間でタイマー時間の設定ができます。
- ④ タイマー時間の設定を行い、しばらくするとタイマー表示が点灯に変わり設定が完了して保温を開始します。
- ⑤ タイマー表示が[0:00]になると、電源が切れます。



使いかた

揚げ物

- ① **機能** にタッチして[揚げ物]を選択します。
- ② **−** または **+** を押し、温度表示を確認しながら温度を調節します。

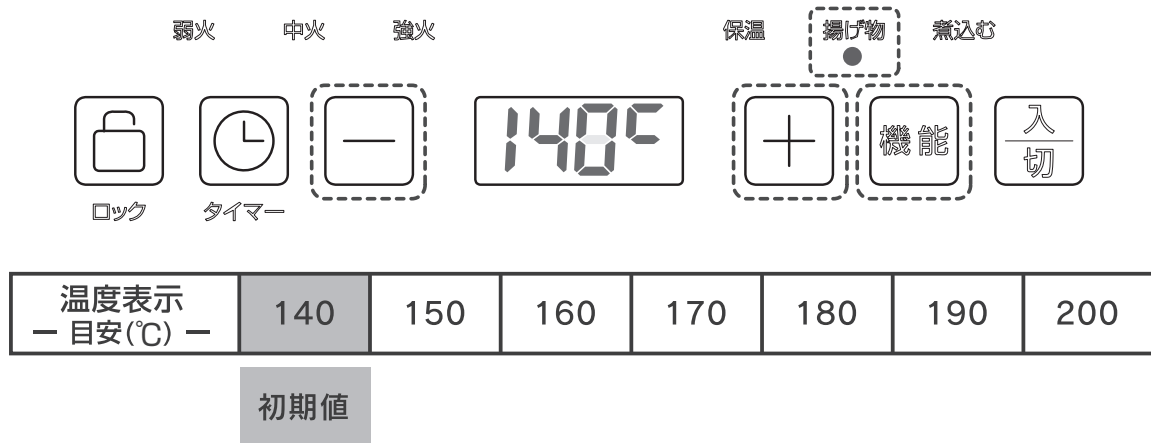

- ③ 温度を選択すると加熱を開始します。
- ④ 調理が終わったら、**入切** を押し、加熱が終了します。

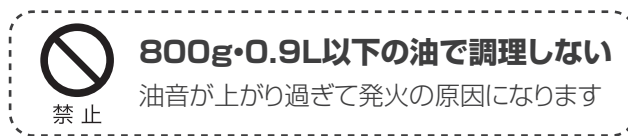

煮込み

- ① **機能** にタッチして[煮込む]を選択します。 ※火力は500W固定のため変更できません。
- ② [2:00]のタイマー時間が点滅表示します。 ※[2:00]の表示は2時間です。
- ③ [2:00]表示が点滅中に、**−** または **+** を押し、[0:01]～[3:00]の間でタイマー時間の設定ができます。
- ④ タイマー時間の設定を行い、しばらくするとタイマー表示が点灯に変わり設定が完了して煮込みを開始します。
- ⑤ タイマー表示が[0:00]になると、電源が切れます。



使いかた

タイマー（弱火・中火・強火・揚げる）

- ① [弱火][中火][強火][揚げる]のモード中に^{タイマー}🕒にタッチすると、[0:00]が点滅表示します。
- ② [0:00]点滅中に、**−**または**+**を押すと、[0:01]～[3:00]の間でタイマー時間の設定ができます。
- ③ タイマー時間の設定を行い、しばらくするとタイマー表示が点灯に変わり設定が完了します。
- ④ その後、火力表示([揚げる]は温度表示)と残りのタイマー時間を交互に表示します。
- ⑤ タイマー表示が[0:00]になると、電源が切れます。



ロック

- ① ^{ロック}🔒をタッチすると、[Loc]が表示されロック状態になり、タッチ操作が無効になります。
- ② ロック解除は^{ロック}🔒を3秒タッチします。



お手入れ・保管

お手入れ

お手入れの前に

- 必ず電源を切り、電源プラグをコンセントから抜いてください。
- 本製品が完全に冷めてからお手入れをしてください。
- 本製品を水に浸けることは絶対におやめください。
- クレンザー、金属たわし、漂白剤は使用しないでください。

トッププレート・操作部・周囲

- 汚れは、乾いた布巾で拭き取ってください。
- 汚れがひどいときは、水でうすめた中性洗剤を布巾に含ませ固く絞って拭き、その後布巾で拭き取ってください。
- 水や洗剤をたっぷり含んだ布巾、スポンジは使用しないでください。内部に水が入り故障の原因になります。

吸気口・排気口

- ほこりなどが溜まっていたら、掃除機で吸い取ってください。

保管

- 直射日光の当たる場所などでは保管しないでください。
- 幼児や操作方法の分からない人の手の届かないところに保管してください。
- 水のかかるところ、湿気の多いところには保管しないでください。

故障かな？と思ったら

調理中に異常があると、安全機能が働き以下の表示をします。

エラーコード	安全機能	エラー詳細		対応
E0	なべ検知機能	調理器具がない。 または、適していない。	本機の電源を入れた後、適切な調理器具が置かれていない場合、アラームが2秒ごとに短く鳴り、1分後に本機は自動的に停止します。	本製品に適合した調理器具を置いてください。
E1	電源電圧監視機能	電源低電圧異常	電源電圧が低い場合に表示します。	電源電圧が正常に戻ると復旧します。
E2	電源電圧監視機能	電源高電圧異常	電源電圧が高い場合に表示します。	電源電圧が正常に戻ると復旧します。
E3	安全装置自己診断機能	メイン温度センサー故障	アラームが2秒ごとになり続けます。電源プラグをコンセントから抜いてください。	修理依頼をしてください。
E4	安全装置自己診断機能	セカンド温度センサー故障	アラームが2秒ごとになり続けます。電源プラグをコンセントから抜いてください。	修理依頼をしてください。
E5	トッププレート加熱防止機能	メイン温度センサー高温異常	アラームが2秒ごとになり続けます。電源プラグをコンセントから抜いてください。	修理依頼をしてください。
E6	トッププレート加熱防止機能	セカンド温度センサー高温異常	アラームが2秒ごとになり続けます。電源プラグをコンセントから抜いてください。	空焚きなどになっていないか確認してください。 温度が下がると復旧します。

製品仕様

製品名	IHクッキングヒーター
品番	HT-1400T
電源	AC100V 50/60Hz
消費電力	1400W
電源コード長	約1.2m
材質	ABS樹脂、ポリプロピレン
加熱調理モード	9段階(100W~1400W)
揚げ物調理モード	7段階(140℃~200℃・10℃刻み)
タイマー	3時間 ※タイマー設定がない場合は2時間で自動オフ
使用可能な鍋の材質	IH対応調理器具: 鉄・鉄鋳物、ホーロー、ステンレス、アルミニウム(貼り底)
使用可能な鍋の寸法	直径12~19cm
外形寸法	280×360×65mm
本体質量	2.2kg
付属品	取扱説明書(保証書付き)

アフターサービス

保証書

- 保証書は販売店にて所定事項（販売店名、お買い上げ年月日など）を記入もしくは、保証書添付レシートを印字してお渡ししますので、保証内容をよくお読みのうえ大切に保管してください。
 - 保証期間中はお買い上げ日から1年間です。
（保証期間中でも有料修理になることがありますので、保証規定をよくお読みください）
 - 保証期間中は保証規定に従い無料修理いたします。
 - 保証期間が過ぎているときはお買い上げの販売店または弊社お客様サポートセンターにご相談ください。修理によって機能が維持できる場合はご要望により有料修理いたします。
- ※この保証書は本書で明示した期間、条件のもとにおいて無償修理をお約束するものです。従ってこの保証書によってお客様の法律上の権利を制限するものではありませんので、保証期間経過後の修理などについてご不明の場合は、お買い上げの販売店または弊社お客様サポートセンターにお問い合わせください。

保証規定

1. 取扱説明書などの注意書きに従った正常な使用状態で保証期間中に故障した場合は弊社が無料修理いたします。
2. 修理はお買い上げの販売店または弊社お客様サポートセンターに必ず製品本体と保証書をご提示のうえ、ご相談ください。
3. ご贈答、ご転居の際は、弊社お客様サポートセンターにご相談ください。
4. 次のような場合、保証中でも有料修理になります。
 - ・火災、塩害、ガス害、地震、風水害、落雷など天災地変による故障や損害。
 - ・指定以外の電圧を加えたことによる故障や損傷。
 - ・お買い上げ後の落下、移動など運送上の破損および取り付け時の故障や損傷。
 - ・保証書のご提示がない場合。
 - ・保証書にお客様名、お買い上げ日、販売店名の記入がない、または字句を書き換えられた場合。
 - ・一般家庭用以外（例えば業務用の長時間使用、車両、船舶への搭載）に使用された場合の故障や損傷。
 - ・譲渡、転売、中古販売、オークションなどにて入手された場合。
 - ・使用上の誤り、および不当な修理や改造による故障や損傷。
 - ・不具合の原因が本製品以外（外部要因）による場合。
5. 本書は日本国内においてのみ有効です。（This warranty is valid only in Japan.）
6. 保証書は再発行いたしませんので、大切に保管してください。

その他

- 本製品の補修用性能部品の保有期間は、製造打ち切り後5年間です。
補修用性能部品とは、その製品の機能を維持するために必要な部品です。
- アフターサービスについてご不明な点は、お買い上げの販売店または弊社お客様サポートセンターにご相談ください。

MEMO

MEMO

MEMO

保証書

本書は、本書記載内容で無料修理をおこなうことをお約束するものです。上記「無料修理保証期間中」に故障が発生した場合は、製品と本書をご持参のうえ、お買い上げの販売店に修理をご依頼ください
本書は販売証明書（レシートなど）と一緒に大切に保管してください。本書の提示がない場合、保証期間内であっても所定のサービスが受けられない場合がございます。あらかじめご了承ください。

●お客様へ

お客様にご記入いただいた保証書の内容は保証期間内のサービス活動および安全点検活動のために、記載内容を利用させていただく場合がございますので、ご了承ください。

●本書は再発行いたしませんので紛失しないように大切に保管してください。

【無料修理規定】

1 取扱説明書・本体添付ラベルなどの注意書に従った正常な使用状態で、保証期間内に故障した場合は、弊社が無料修理いたします。
2 ご転居、ご贈答品などで修理依頼ができない場合には、取扱説明書に記載してあります弊社お客様サポートセンターまたは各販売店にご相談ください。

3 保証期間内でも次のような場合には有償修理となります。

(イ) 使用上の誤りや不当な修理、改造による故障および損傷。

(ロ) お買い上げ後の転倒、取付場所の移動、輸送、落下などによる故障および損傷。

(ハ) 火災、地震、風水害、ガス害、落雷、その他天災地変、公害や異常電圧その他の外部要因による故障および損傷。

(ニ) 一般家庭用以外（例えば業務用の長時間使用、車両、船舶への搭載）に使用された場合の故障および損傷。

(ホ) 本書のご提示がない場合。

(ヘ) 本書にお買い上げ年月日、お客様名、販売店名の記入のない場合、あるいは字句を書き換えられた場合。

(ト) 譲渡、転売、中古販売、オークションなどにて入手された場合。

4 本書は日本国内においてのみ有効です。 This warranty is valid only in Japan

※この保証書は本書で明示した期間、条件のもとにおいて無料修理をお約束するものです。

したがってこの保証書によってお客様の法律上の権利を制限するものではありませんので、保証期間経過後の修理などについてご不明の場合は、お買い上げの販売店または弊社コールセンターにお問合せください。

個人情報の取り扱いについて

■保証書にご記入いただきました個人情報（氏名・住所・電話番号）につきましては、以下の通り取り扱いいたします。

■記載された個人情報は本製品にかかわる業務においてのみ利用します。

■取得した個人情報は、法律上許される場合を除き第三者に提供することはありません。

注意：  保証については「アフターサービス」のページで重要な内容と事柄をご覧ください。事前にご一読いただきますようお願いいたします。

品番「HT-1400T」をお知らせください

お客様サポートセンターのご案内

製品に関するお問い合わせ窓口

0570-02-1184 ※通話料はお客様の
ご負担となります。

受付時間：10時～17時

（土、日、祝日、および弊社指定休業日を除く）

〒331-0811

埼玉県さいたま市北区吉野町1-359-32

●以下からもお問合せいただけます

<http://www.tsnetwork.jp/support/>



輸入元：ティーズネットワーク株式会社

販売元：株式会社ヒロコーポレーション